



SPECYFIKACJA TECHNICZNA

- Jednofazowy 230V i trójfazowy 400V
- Podwójna częstotliwość 50/60Hz
- Zewnętrzna ochrona termiczna
- Optymalna wydajność elektryczna
- Złącze WAGO do szybkiego podłączenia
- Wymiana osi w mniej niż minutę
- Dwukierunkowa rotacja
- Metalowe koła zębate
- Metalowa pokrywa wentylatora
- 3 lata gwarancji
- Francuska produkcja



GAMA NEMO

Motoreduktor NEMO to jedyny model zasilany jednocześnie prądem jednofazowym lub trójfazowym. Zestaw **wymiennych osi**, oraz **kontroler nachylenia** czynią go **innowacyjnym produktem**, który może zastąpić wszystkie modele motoreduktorów istniejące na rynku zbiorników do mleka.



ŁATWE ZARZĄDZANIE ZAPASAMI
Oszczędność czasu



**MNIEJSZE KOSZTY
MAGAZYNOWANIA**
Oszczędność pieniędzy



MNIEJSZY CIĘŻAR ŁADUNKU
Oszczędność paliwa



PROSTE PODŁĄCZENIE
Oszczędność czasu pracy



**ZEWNĘTRZNA OCHRONA
TERMICZNA**
Sygnał zwrotny do sterownika



KOMPAKTOWY ROZMIAR
Oszczędność miejsca



ŁATWOŚĆ MONTAŻU I DEMONTAŻU
Demontaż motoreduktora bez potrzeby wejścia do zbiornika



SMAR SPOŻYWCZY
Bezpieczeństwo jakości mleka

WYMIARY

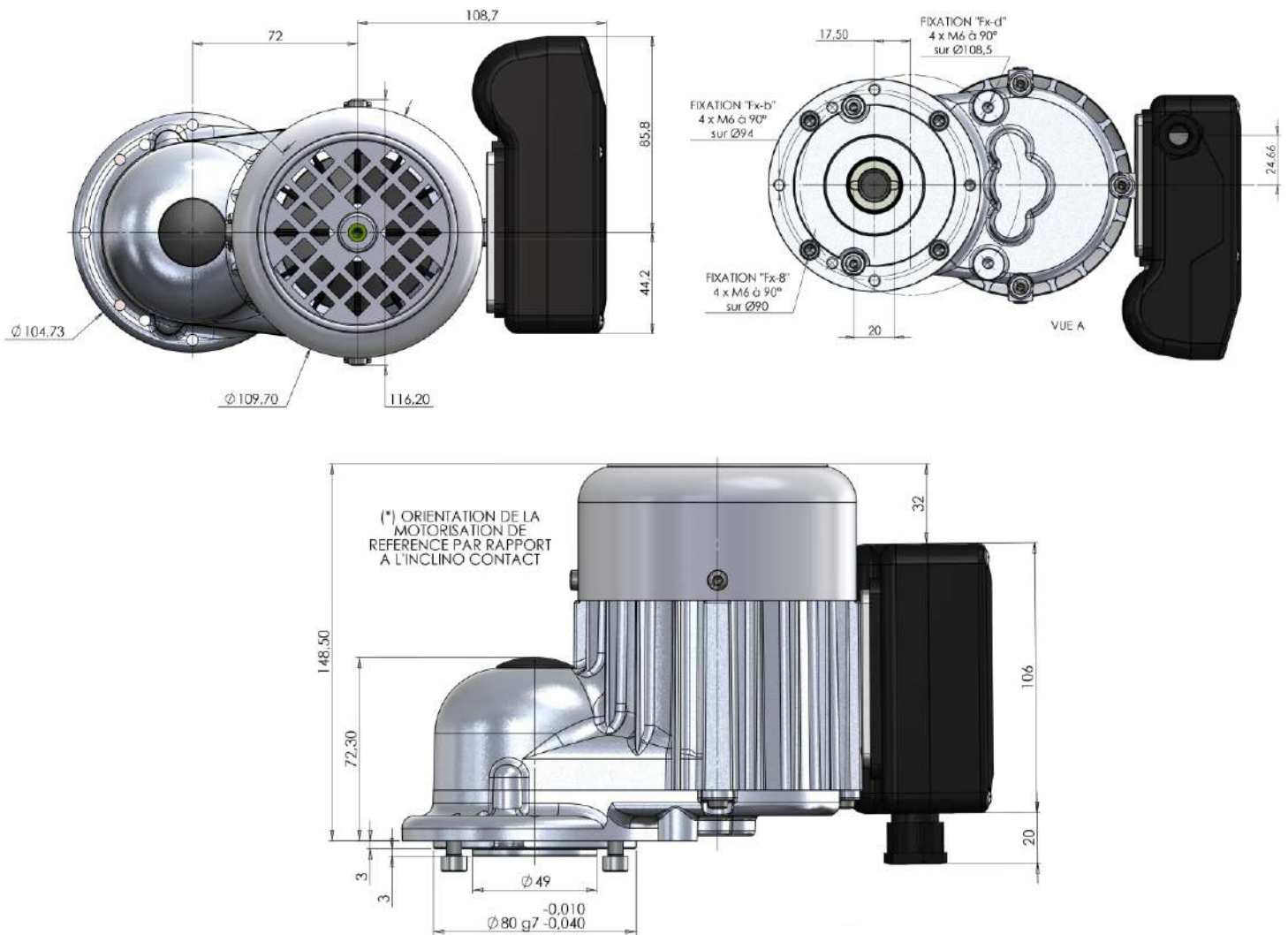

ELEKTRYCZNA SPECYFIKACJA SILNIKA					
Nr referencyjny motoreduktora	039101	039103		039150	
Rodzaj motoreduktora	Jednofazowy silnik asynchroniczny czterobiegunowy z kondensatorem Oddzielnie zabezpieczenie termiczne	Trójfazowy silnik asynchroniczny czterobiegunowy Oddzielnie zabezpieczenie termiczne		Trójfazowy silnik asynchroniczny dwubiegunowy Oddzielnie zabezpieczenie termiczne	
Zasilanie	230V 1~ 50-60Hz	400V 3~ 50-60Hz	230V 1~ 50-60Hz	400V 3~ 50-60Hz	230V 1~ 50-60Hz
Kondensator	2 µF	-	4 µF	-	3 µF
Moc wyjściowa	30 W	40 W	28 W	40 W	28 W
Nominalny moment obrotowy	0,22 Nm	0,27 Nm	0,19 Nm	0,16 Nm	0,11 Nm
Cd/Cn	0,7	2,2	0,9	1,8	0,8
Prąd nominalny	0,55 A	0,22 A	0,55 A	0,13 A	0,35 A
Prąd dopuszczalny/ prąd nominalny	1,7	2,4	1,3	2,3	1,3
Przesunięcie fazowe	0,76	0,58	0,9	0,85	0,9
Prędkość nominalna	1350 obr/min	1380 obr/min	1350 obr/min	2380 obr/min	2350 obr/min
MECHANICZNA SPECYFIKACJA					
Prędkość nominalna	25-30 obr/min	25-30 obr/min		44-52 obr/min	
Współczynnik redukcji	1 / 54,8	1 / 54,8		1 / 54,8	
Sprawność znamionowa	86%	86%		86%	
Nominalny moment obrotowy	10,5 Nm	12,7 Nm	9 Nm	7,5 Nm	5,2 Nm
WARUNKI UŻYTKOWANIA					
Zakres temperatury pracy	-10°C / +40°C	-10°C / +40°C		-10°C / +40°C	
Rodzaj pracy	S1	S1		S1	
Stopień ochrony	IP 55	IP 55		IP 55	

KOŁNIERZE MONTAŻOWE



039051 KOŁNIERZ MONTAŻOWY NEMO FX-A DO D1

Kołnierz FX-A do mocowania D1 motoreduktorów NEMO o referencji **039151, 039152, 039114, 039117**



039055 KOŁNIERZ MONTAŻOWY NEMO FX-E DO L5

Kołnierz FX-E do mocowania L5 motoreduktorów NEMO o referencji **039601, 039602, 039604, 039608, 039609**



039056 KOŁNIERZ MONTAŻOWY NEMO FX-F DO F6 / M6

Kołnierz FX-F do mocowania F6 / M6 motoreduktorów NEMO o referencji **039193, 039202, 039203, 039401, 039421, 039431**



039819 KOŁNIERZ WZMACNIAJĄCY

Kołnierz wzmacniający do motoreduktorów NEMO

(OPCJA)

KONTROLER NACHYLENIA







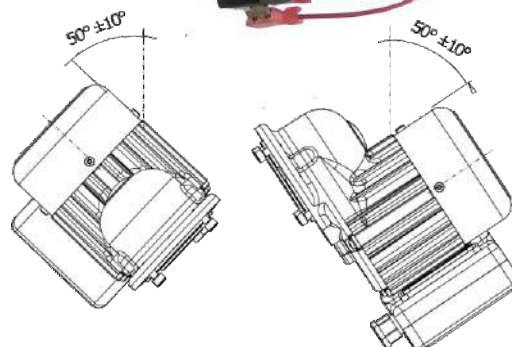

039901 REGULATOR NACHYLENIA NEMO

Kontroler żyroskopowy nachylenia - umożliwia zatrzymanie motoreduktora, gdy pokrywa jest otwarta.

Działa bez względu na kierunek otwarcia pokrywy.













PREZENTACJA OSI NEMO

OŚ	REFERENCJA	OPIS
	039001	<p>Oś nr D101 do motoreduktorów NEMO o numerze katalogowym: 039153, 039106, 039108.</p> <p>Ø16 / Cdługość 155 mm Udługość 93,5 mm - 4 otwory nieprzelotowe Ø5 w odległości 9,5/29,5/65,5/80 od końca.</p> <p>Marka : JAPY / PRO-INOX</p>
	039003	<p>Oś nr F203 do motoreduktorów NEMO o numerze katalogowym: 039190, 039191, 039204, 039206, 039214, 039217, 039220, 039223, 039225, 039226, 039227, 039234, 039235.</p> <p>Ø14 / Cdługość 25 mm - 1 otwór Ø3,5 w odległości 14 od końca.</p> <p>Marka : PACKO / MELOTTE / PRO-INOX / JAPY / MUELLER / FIC</p>
	039004	<p>Oś nr M404 do motoreduktorów NEMO o numerze katalogowym: 039403, 039404, 039407, 039411, 039413.</p> <p>Ø15 / Cdługość 45 mm - 1 otwór Ø3,5 w odległości 25 od końca</p> <p>Marka : ALFA-LAVAL / PROMINOX</p>
	039005	<p>Oś nr M405 do motoreduktorów NEMO o numerze katalogowym: 039421, 039431.</p> <p>Ø15 / Cdługość 90 mm Udługość 45 mm - 1 otwór Ø3,5 w odległości 25 od końca</p> <p>Marka : SERAP</p>
	039006	<p>Oś nr L606 do motoreduktorów NEMO o numerze katalogowym: 039601, 039604, 039608, 039609</p> <p>Ø15 / Cdługość 59,5 mm Udługość 45 mm - 1 otwór Ø3,5 w odległości 25 od końca.</p> <p>Marka : ALFA-LAVAL / PROMINOX</p>
	039007	<p>Oś nr L607 do motoreduktorów NEMO o numerze katalogowym: 039602.</p> <p>Ø16 / Cdługość 143,5 mm Udługość 130 mm - 2 otwory nieprzelotowe Ø5 w odległości 29,5/94,5 od końca.</p> <p>Marka : JAPY</p>
	039008	<p>Oś nr M408 do motoreduktorów NEMO o numerze katalogowym: 039401.</p> <p>Ø14 / Cdługość 85,7 mm Udługość 45 mm – w tym 35 mm gwintu M14.</p> <p>Marka : ETSCHIED</p>
	039009	<p>Oś nr M409 do motoreduktorów NEMO o numerze katalogowym: 039402.</p> <p>Ø19 / Cdługość 32,4 mm - 1 otwór Ø4,8 w odległości 17,5 od końca</p> <p>Marka : SERAP / MUELLER</p>

CDŁUGOŚĆ = DŁUGOŚĆ CAŁKOWITA ; UDŁUGOŚĆ = DŁUGOŚĆ UŻYTKOWA

PREZENTACJA OSI NEMO

OŚ	REFERENCJA	OPIS
	039010	<p>Oś nr M410 do motoreduktorów NEMO o numerze katalogowym: 039412.</p> <p>Ø19 / Cdługość 32,4 mm - 1 otwór Ø5,1 w odległości 17,5 od końca.</p> <p>Marka : WEDHOLMS</p>
	039011	<p>Oś nr F211 do motoreduktorów NEMO o numerze katalogowym: 039201, 039216.</p> <p>Ø15 / Cdługość 26 mm - 1 otwór Ø3,5 w odległości 14,5 od końca</p> <p>Marka :</p>
	039012	<p>Oś nr F212 do motoreduktorów NEMO o numerze katalogowym: 039209, 039211, 039221.</p> <p>Ø15 / Cdługość 125 mm - 3 otwory nieprzelotowe Ø5 w odległości 29,5/34,5/95 od końca</p> <p>Marka : JAPY</p>
	039013	<p>Oś nr do motoreduktorów NEMO o numerze katalogowym: 039105, 039107, 039111, 039113, 039122.</p> <p>Ø14 / Cdługość 87,7 mm Udługość 25 mm - 1 otwór Ø5,2 w odległości 1 otwór Ø3,5 at 14 od końca.</p> <p>Marka : PACKO / FIC / FABDEC</p>
	039014	<p>Oś nr H314 do motoreduktorów NEMO o numerze katalogowym: 039304.</p> <p>Ø14 / Cdługość 46 mm Udługość 25 mm – w tym 15 mm gwintu M14.</p> <p>Marka : ROKA</p>
	039015	<p>Oś nr H315 do motoreduktorów NEMO o numerze katalogowym: 039301, 039302, 039306, 039308.</p> <p>Ø14 / Cdługość 46 mm Udługość 25 mm - 1 otwór Ø5,2 and 1 otwór Ø4 w odległości 14 od końca.</p> <p>Marka : PACKO</p>
	039016	<p>AOś nr F216 do motoreduktorów NEMO o numerze katalogowym: 039193, 039203.</p> <p>Ø14 / Cdługość 76,5 mm Udługość 33 mm – w tym 25 mm gwintu M14.</p> <p>Marka : ETSCHIED</p>
	039018	<p>Oś nr D118 do motoreduktorów NEMO o numerze katalogowym: 039151, 039152, 039114, 039117, 039119.</p> <p>Ø15 / Cdługość 107,7 mm Udługość 45 mm - 1 otwór Ø3,5 w odległości 25 od końca.</p> <p>Marka : ALFA-LAVAL / PROMINOX</p>
	039020	<p>Oś nr F220 do motoreduktorów NEMO o numerze katalogowym: 039205, 039208.</p> <p>Ø14 / Cdługość 25 mm – w tym 15 mm gwintu M14.</p> <p>Marka : ROKA</p>
	039021	<p>Oś nr F221 do motoreduktorów NEMO o numerze katalogowym: 039232, 039357, 039360.</p> <p>Ø15 / Cdługość 42,5 mm - 1 otwór Ø3,5 w odległości 24,3 od końca.</p> <p>Marka : ALFA-LAVAL / PROMINOX</p>

CDŁUGOŚĆ = DŁUGOŚĆ CAŁKOWITA ; UDŁUGOŚĆ = DŁUGOŚĆ UŻYTKOWA



TABELA ZGODNOŚCI

REFERENCJA NEMO REFERENCJA ODPOWIEDNIKA REFERENCJA NEMO REFERENCJA ODPOWIEDNIKA

039105	030105 R3225D2B - 21 OBR/MIN	039214	030214 R245F2B - 32 OBR/MIN
039106	030106 R1C225D2BC - 25-30 OBR/MIN (EX R225D2B)	039216	030216 R1C225F2BC - 21-25 OBR/MIN
039107	030107 R1C225D2BC - 30-36 OBR/MIN	039217	030217 R1C225F2BC - 30-36 OBR/MIN
039108	030108 R1C225D2BC - 21-25 OBR/MIN	039220	030220 R1C225F2BC - 30-36 OBR/MIN
039111	030111 R3225D2B - 30 OBR/MIN	039221	030221 R1C225F2BC - 40-48 OBR/MIN
039113	030113 R3225D2B - 48 OBR/MIN	039223	030223 R1C225F2BC - 21-25 OBR/MIN
039114	030114 R3225D1B - 48 OBR/MIN	039225	030225 R1C225F6BC - 40-48 OBR/MIN
039117	030117 R1C225D1BC - 21-25 OBR/MIN	039226	030226 R1C225F4BC - 30-36 OBR/MIN
039119	030119 R1C225D2BC - 30-36 OBR/MIN	039232	030232 R1C225F2BC - 30-36 OBR/MIN
039122	030122 R1C225D2BC - 21-25 OBR/MIN	039301	030301 R1C225H2BC - 30-36 OBR/MIN
039151	030101 R1C225D1BC - 32-38 OBR/MIN	039302	030302 R1C225H2BC - 39-47 OBR/MIN
039152	030102 R3225D1B - 32 OBR/MIN	039304	030304 R1C225H2BC - 39-48 OBR/MIN
039153	030103 R1C225D2BC - 25-30 OBR/MIN - PTH	039306	030306 R1C225H2B - 39-47 OBR/MIN
039190	030190 R1C425F2BC - 62-74 OBR/MIN	039308	030308 R1C225H2BC - 21-25 OBR/MIN
039191	030191 R1C225F2BC - 48-58 OBR/MIN	039357	030357 R1C225F4BC - 21-25 OBR/MIN (zastępuje 030207 R1C225F45BC)
039193	030193 R1C225F6BC - 30-36 OBR/MIN	039360	030360 R1C225F4BC - 32-38RPM (zastępuje 030210)
039201	030201 R1C225F2BC - 48-58 OBR/MIN	039401	030401 R1C225M6BC - 21-25 OBR/MIN
039202	030202 R1C225F6BC - 21-25 OBR/MIN PM (EX R245S6B)	039402	030402 R1C225M2BC - 30-36 OBR/MIN
039203	030203 R1C225F6BC - 21-25 OBR/MIN	039403	030403 R1C245M2B - 32 OBR/MIN
039204	030204 R1C225F2BC - 30-36 OBR/MIN	039412	030412 R1C225M2BC - 30-36 OBR/MIN
039205	030205 R1C225F2BC - 30-36 OBR/MIN	039413	030413 R1C225M2BC - 30-36 OBR/MIN
039206	030206 R1C225F4BC - 40-48 OBR/MIN	039431	030431 R3245M6B - 30 OBR/MIN
039208	030208 R1C225F2BC - 40-48 OBR/MIN	039501	030502 R1C245NP7B - 23 OBR/MIN
039209	030209 R1C225F2BC - 30-36 OBR/MIN	039501	030501 R1C245NP7B - 30 OBR/MIN
039211	030211 R1C225F2BC - 21-25 OBR/MIN	039503	030505 R1C245N2B - 21 OBR/MIN

TABELA ZGODNOŚCI

NEMO
REFERENCJE **REFERENCJA ODPOWIEDNIKA**

039503	030512 R1C245N2B - 30 OBR/MIN
039503	030503 R3245N2B - 21 OBR/MIN
039504	030504 R1C245NSB - 30 OBR/MIN
039507	030510 R1C245N7B - 21 OBR/MIN
039507	030521 R3245NP7B - 30 OBR/MIN
039507	030507 R1C245N7B - 30 OBR/MIN
039507	030511 R3245N7B - 21 OBR/MIN
039507	030522 R3245NP7B - 23 OBR/MIN
039508	030508 R1C245NP5B - 23 OBR/MIN
039509	030509 R3245NP5B - 23 OBR/MIN
039513	030513 R1C245NSBR - 25 OBR/MIN
039514	030514 R1C245N2BR - 25 OBR/MIN
039515	030515 R1C245NSBR - 25 OBR/MIN
039516	030516 R1C245N2BR - 25 OBR/MIN
039516	030518 R1C245N2B - 23 OBR/MIN
039519	030519 R3245N2BR - 32 OBR/MIN
039523	030526 R1C245N5B - 28 OBR/MIN
039523	030524 R1C245N5B - 32 OBR/MIN
039523	030523 R1C245N5B - 23 OBR/MIN
039523	030527 R1C245N5BS - 25 OBR/MIN - 220V-P-60HZ
039601	030601 R1C245L5B - 32 OBR/MIN
039602	030602 R3245L5B - 32 OBR/MIN
039604	030604 R3245L5B - 25 OBR/MIN
039608	030608 R1C245L5B - 48 OBR/MIN
039609	030609 R3245L5B - 32 OBR/MIN



GAMA POMP VERSUS



GAMA BELUGA



GAMA BARACUDA



GAMA SHARK

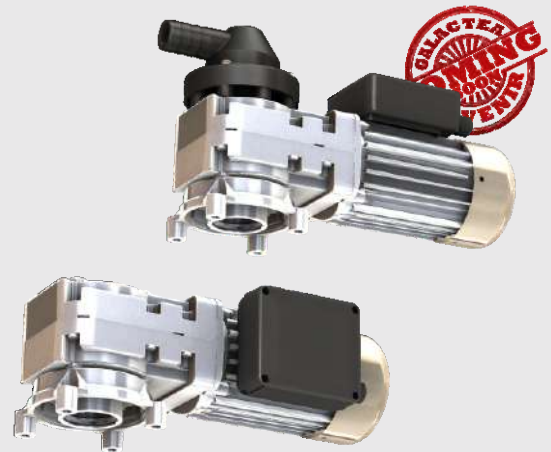

*Zapraszamy Państwa
do zapoznania się
z pełną gamą naszych produktów*



GALACTEA OFICJALNY DYSTRYBUTOR MARKI:

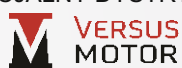

Poltrade International Sp. z o.o.
Kuriany 97
15-588 Białystok - POLSKA

Telefon: +48 (85) 749 32 19
info@poltrade24.pl info@galactea.pl
www.poltrade24.pl www.galactea.pl

POLTRADE INTERNATIONAL Sp. z o. o. z siedzibą w Kurianach, Kuriany 97, 15-588 Białystok
Sąd Rejonowy w Białymstoku, XII Wydział Gospodarczy pod numerem KRS 0000212575,
kapitał zakładowy: 50.500,00zł, NIP: 698-17-10-878, REGON: 411553525

